



گروه صنعتی ایران دریچه (یوسفی)

تولید کننده برتر انواع دمپر
زیر فن کوئل و دریچه های تهویه هوا

IRAN DARICHE

INDUSTRIAL GROUP

Top manufacturer of damper
fan coil and air conditioning valves
www.irandaricheco.com



IRAN DARICHE INDUSTRIAL GROUP

Top manufacturer of damper
fan coil and air conditioning valves

www.irandaricheco.com

ماهوای تازه را برای شما به ارمغان می آوریم.



درباره ما

گروه صنعتی ایران دریچه در سال ۱۳۵۴ در قالب یک کارگاه صنعتی تاسیس و در زمینه ساخت محصولات متنوعی مانند دریچه تنظیم هوا، دریچه های صنعتی و تزئینی و غیره فعالیت مستمر خود را در پروژه های مختلف ساختمانی سراسر کشور انجام داده است.

گروه صنعتی ایران دریچه به عنوان یکی از بزرگترین تولید کنندگان این صنعت با سابقه بیش از ۴۰ ساله در زمینه تولید دریچه های صنعتی و تزئینی در پروژه های مسکونی، اداری، بیمارستان و شرکتهای ساختمان سازی فعالیت مستمر خود را به انجام رسانده است. لذا با توجه به نیاز بازار اقدام به طراحی و تامین انواع محصولات با ورق آلومینیومی و آهنی کرده است. گروه صنعتی ایران دریچه در حال حاضر با شماره گواهینامه ثبت علامت ۱۴۲۶۳ الف / ۹۴ محصولات خود را ارائه می کند.

از اهداف این مجموعه می توان به مواردی از جمله بالا بردن عمر مفید محصول، قیمت مناسب و نهایتاً قابل دسترس بودن آن برای عموم مردم اشاره نمود.

محصولات گروه صنعتی ایران دریچه، علاوه بر استحکام، کیفیت، زیبایی، نوآوری و کیفیت گرایی از اهم وظایف مدیران این مجموعه میباشد. امید است محصولات ما بتواند هوایی تازه و مطلوب را برای شما به ارمغان بیاورد.

About us

Contents

فهرست

01

Page 05

دریچه خطی
Liner Bar Grille

02

Page 09

دریچه دیواری ۲ طرفه
Wall Diffuser

03

Page 11

دریچه سقفی
Ceiling Diffuser

04

Page 13

دریچه مشبک
Square Egg Crate Grille

05

Page 14

دریچه اسلوت
Linear Slot Diffuser

06

Page 15

دریچه های بازدید زیر فن کوئل
Fan Coil Channel Door Grille

07

Page 17

دریچه برگشت پره Z
Return Grille Z Blade

08

Page 19

درب بازدید
Access Door

IRAN DARICHE INDUSTRIAL GROUP

Top manufacturer of damper
fan coil and air conditioning valves

دریچه پادری
Door Louver 2 Frames

09

Page 21

دریچه روشنایی سرویسی
Lighting Valve

10

Page 22

دریچه مشبک با توری و ورق برش نما
Egg Crate Grille With mesh

11

Page 23

دریچه های گرد
Round Ceiling Diffuser

12

Page 25

دمپر بین کانال
Manual Square Opposed Blade

13

Page 27

پلنیوم باکس
Plenum Box

14

Page 29

کلاهدک لوور
Roof-Top Fresh &
Exhaust Louver

15

Page 30

درب شوتینگ
Shoot Dustbin Doors

16

Page 30



ID 110

دریچه خطی ۳ طرفه
Linear Bar Grille 30°



ID 111

دریچه خطی ۳۰ درجه با دمپر
Linear Bar Grille 30° with damper



ID 112

دریچه خطی مدل قاب مخفی
Hidden frame linear valve



IRAN DARICHE INDUSTRIAL GROUP

Top manufacturer of damper
fan coil and air conditioning valves



ID 113

دریچه خطی صفر درجه با دامپر
Linear Bar Grille 0° with damper



ID 114

دریچه خطی ۳۰ درجه بدون دمپر
Linear Bar Grille 30°

face velocity FPM	height (inches)	CFM per liner feet	static pressure drop inches of water	0 & 15 deflection		NC
				throw in feet		
				side wall min-max	sill min-max	
370	4	60	0.01	8-12	2-5	20
440	3	50	0.01	8-12	2-5	20
	4	70	0.01	10-14	3-7	20
	5	90	0.01	11-16	4-9	20
490	8	160	0.01	15-22	8-13	20
	2	30	0.01	6-9	1-2	20
	4	80	0.01	11-16	4-9	20
520	6	120	0.01	13-19	5-11	20
	3	60	0.01	10-14	3-7	20
	5	100	0.01	12-18	5-11	20
575	8	180	0.02	17-19	8-16	20
	12	300	0.01	23-33	-	20
	3	50	0.02	9-13	2-6	20
630	4	90	0.01	13-18	6-11	25
	6	140	0.01	15-22	7-14	20
	8	200	0.02	20-28	-	25
690	10	250	0.01	21-32	-	25
	2	40	0.02	8-11	2-4	25
	3	70	0.02	11-16	4-9	25
725	4	100	0.02	14-20	7-13	25
	6	120	0.02	15-22	7-14	25
	8	160	0.02	18-26	9-17	25
780	12	350	0.01	26-38	-	30
	2	80	0.03	13-18	6-11	25
	5	140	0.02	17-25	9-17	25
810	10	300	0.02	25-39	-	30
	4	120	0.03	25-35	9-16	30
	6	180	0.03	20-30	11-21	25
810	8	250	0.03	25-35	-	30
	12	400	0.03	30-44	-	35
	2	50	0.03	10-14	3-7	25
810	3	90	0.04	15-21	8-14	30
	10	300	0.03	25-39	-	30
	5	160	0.03	19-29	10-20	30
810	6	200	0.04	23-33	-	30

قابلیت ها:

- پخش هوا به صورت مستقیم
- یک طرفه / دوطرفه / سه طرفه / ۴ طرفه
- حداکثر طول دریچه تا ۲٫۸ متر
- امکان استفاده از دمپر جهت کنترل هوادهی
- مناسب برای توزیع هوای خروجی از فن کویل ها



IRAN DARICHE INDUSTRIAL GROUP

Top manufacturer of damper
fan coil and air conditioning valves

ID 115



دریچه خطی صفر درجه بدون دمپر
Linear Bar Grille 0°

face velocity FPM	height (inches)	CFM per linear feet	static pressure drop inches of water	0 & 15 deflection		
				throw in feet		NC
				side wall min-max	sill min-max	
425	4	60	0.01	8-12	2-5	20
	3	50	0.01	8-12	2-5	20
510	4	70	0.01	10-14	3-7	20
	5	90	0.01	11-16	4-9	20
	8	160	0.01	15-22	6-13	20
575	2	30	0.01	6-9	1-2	20
	4	80	0.01	11-16	4-9	20
630	5	100	0.01	12-18	5-11	20
	3	60	0.01	10-14	3-7	20
	4	90	0.02	13-18	6-11	25
	8	180	0.03	17-15	8-16	20
680	10	250	0.01	21-32	-	25
	12	300	0.01	23-33	-	25
	5	120	0.03	15-22	7-14	25
725	6	140	0.01	15-22	7-14	20
	8	200	0.03	20-28	-	25
	2	40	0.03	8-11	2-14	25
770	4	100	0.03	14-20	7-13	25
	6	160	0.03	18-26	9-17	25
	12	350	0.03	26-38	-	35
850	3	70	0.03	11-16	4-9	25
	10	300	0.03	25-39	-	35
	4	120	0.04	17-24	9-16	30
910	6	180	0.04	20-30	11-21	25
	8	250	0.04	25-35	-	30
	12	400	0.04	30-44	-	35
1000	2	50	0.04	10-14	3-7	25
	3	90	0.05	15-21	8-14	30
	5	250	0.04	19-29	10-20	30
	6	200	0.05	23-33	-	30
	10	350	0.03	26-38	-	30
1000	3	100	0.05	16-23	9-16	30
	4	140	0.05	19-28	11-20	30
	5	180	0.05	22-33	13-24	30
	10	400	0.05	23-50	-	40

قابلیت ها:

- انواع ساختمان های تجاری
- اداری و محل های لوکس
- ارتفاع سقف تا ۵ متر
- محل نصب در داخل دیوار و یا پیشانی سقف کاذب و یا در سقف

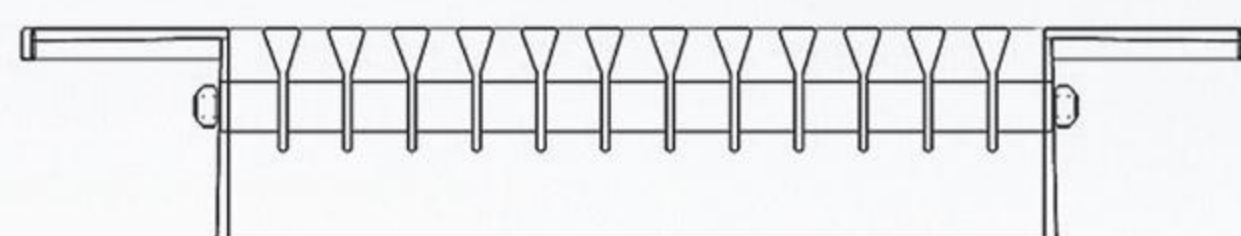

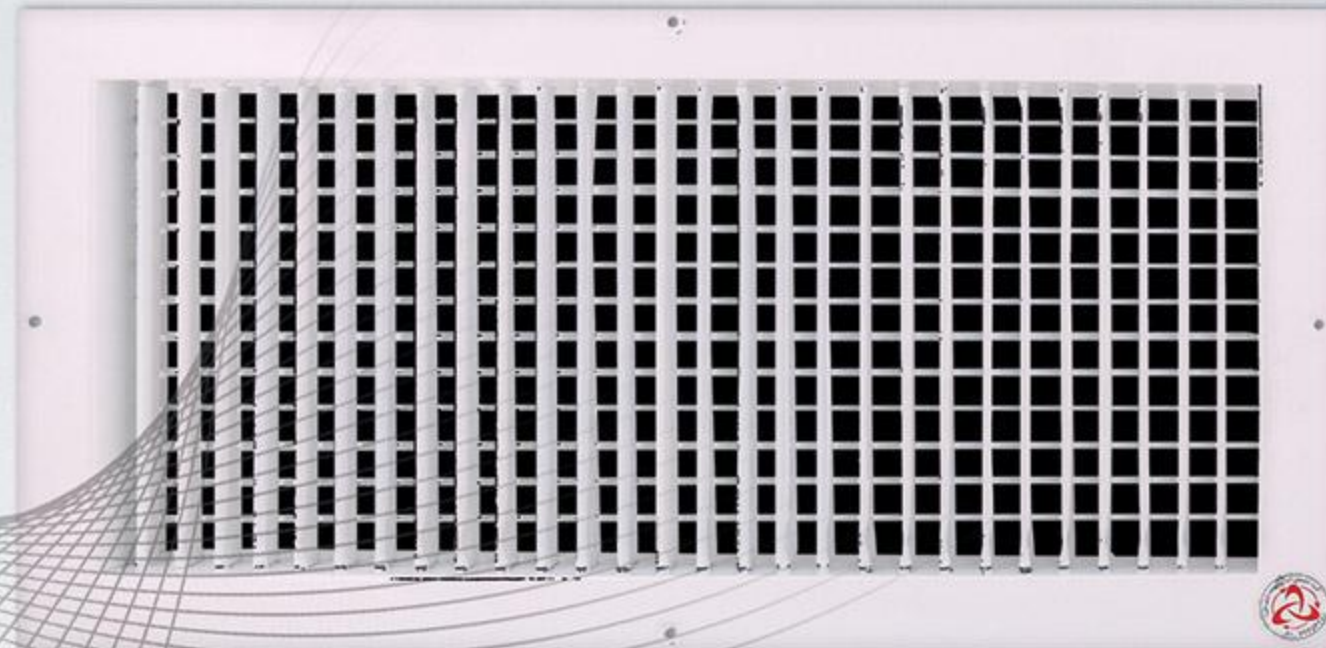

ID 116

دریچه دیواری ۲ طرفه بدون دمپر
Supply Grille 2 Deflection Airfoil Blade

موارد مصرف:

- مصارف خانگی و اداری
- طول پرتاب: نسبتا بلند
- محل نصب در دیوار یا پیشانی سقف کاذب

قابلیت ها:

- پرتاب در همه جهات
- کنترل هوادهی با دمپر
- سرعت هوادهی تا ۲۰۰۰ فوت بر دقیقه

IRAN DARICHE
INDUSTRIAL GROUP

Top manufacturer of damper
fan-coil and air conditioning valves

ID 117

دریچه دیواری ۲ طرفه با درپوش کشویی
Supply Grille 2 Deflection Airfoil Blade With a sliding cover



ID 118

دریچه دیواری ۲ طرفه با قاب ابزار خورده
Supply Grille 2 Deflection Airfoil Blade



ID 119

دریچه دیواری با دمپر ۷ و ۸
Supply Grille 2 Deflection Airfoil Blade with a Opposed blade Damper



ID 120

دریچه دیواری قوس دار
Arched valve

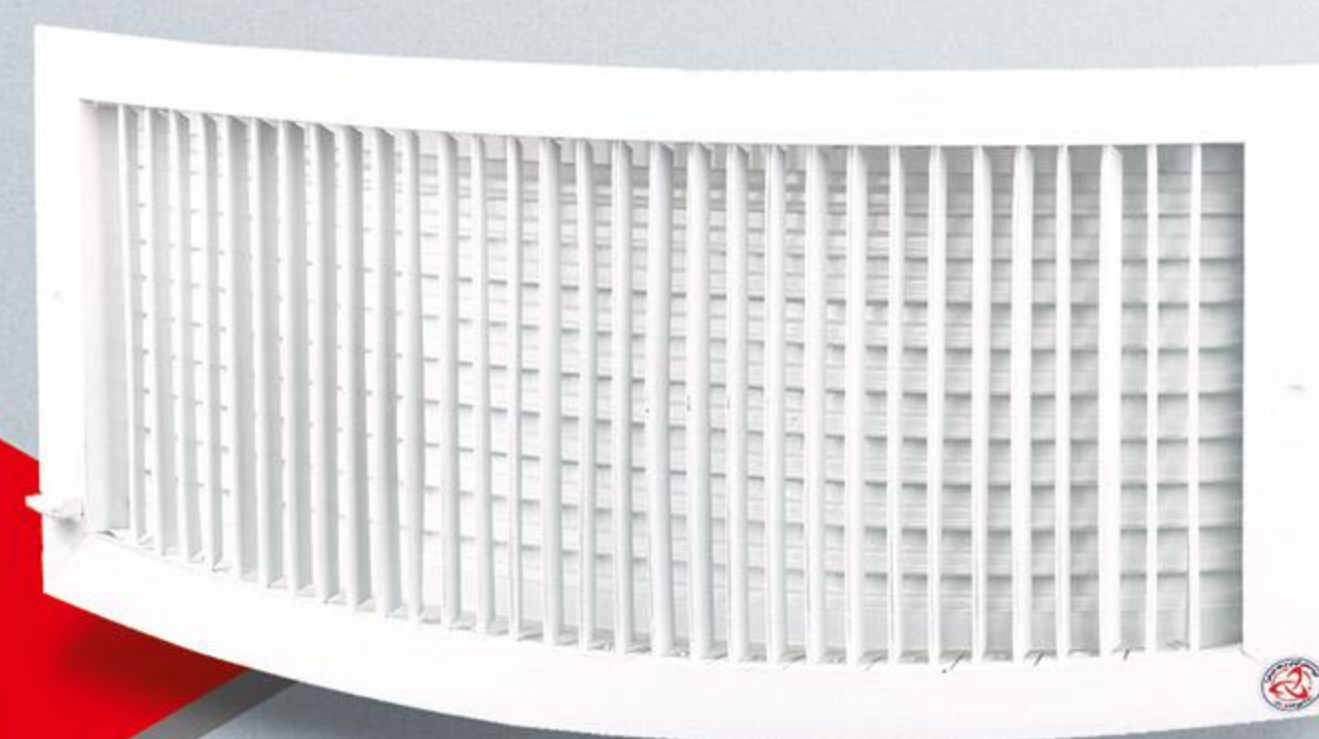

03

دریچه های سقفی
Square ceiling Diffuser

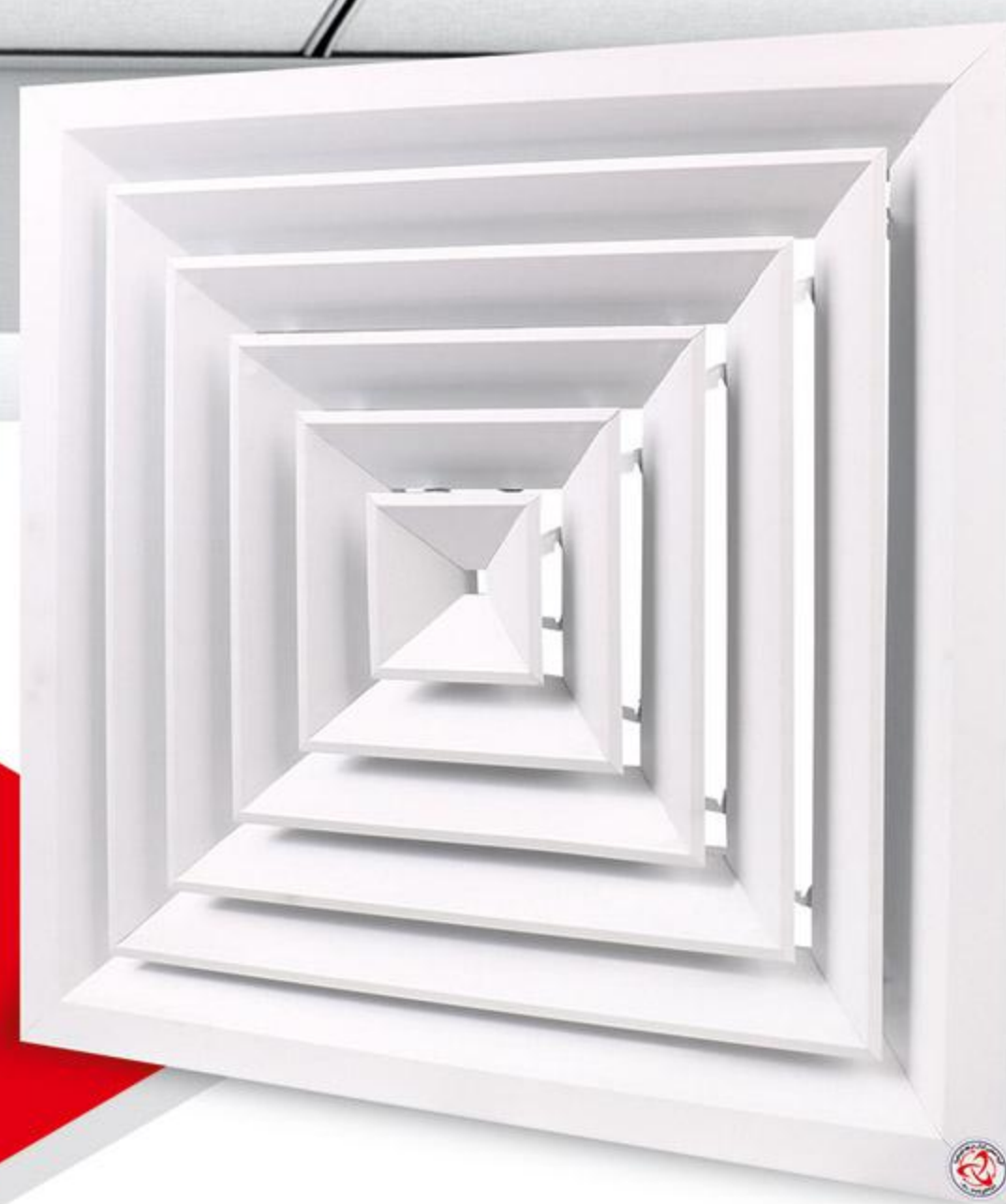

ID 121

دریچه سقفی ۴ طرفه
Square ceiling Diffuser

IRAN DARICHE INDUSTRIAL GROUP

Top manufacturer of damper
fan coil and air conditioning valves



ID 122



دریچه خورشیدی
Square Swirl Diffusers

ID 123



دریچه سقفی ۳ طرفه با دمپر
Square ceiling Diffuser Open 3 Way Corner

ID 124



جت نازل (دریچه پرتاب بلند هوا)
Jet Nozzle



ID 126

دریچه مشبک زنبوری ۴۵ درجه
Square Egg Crate Grille

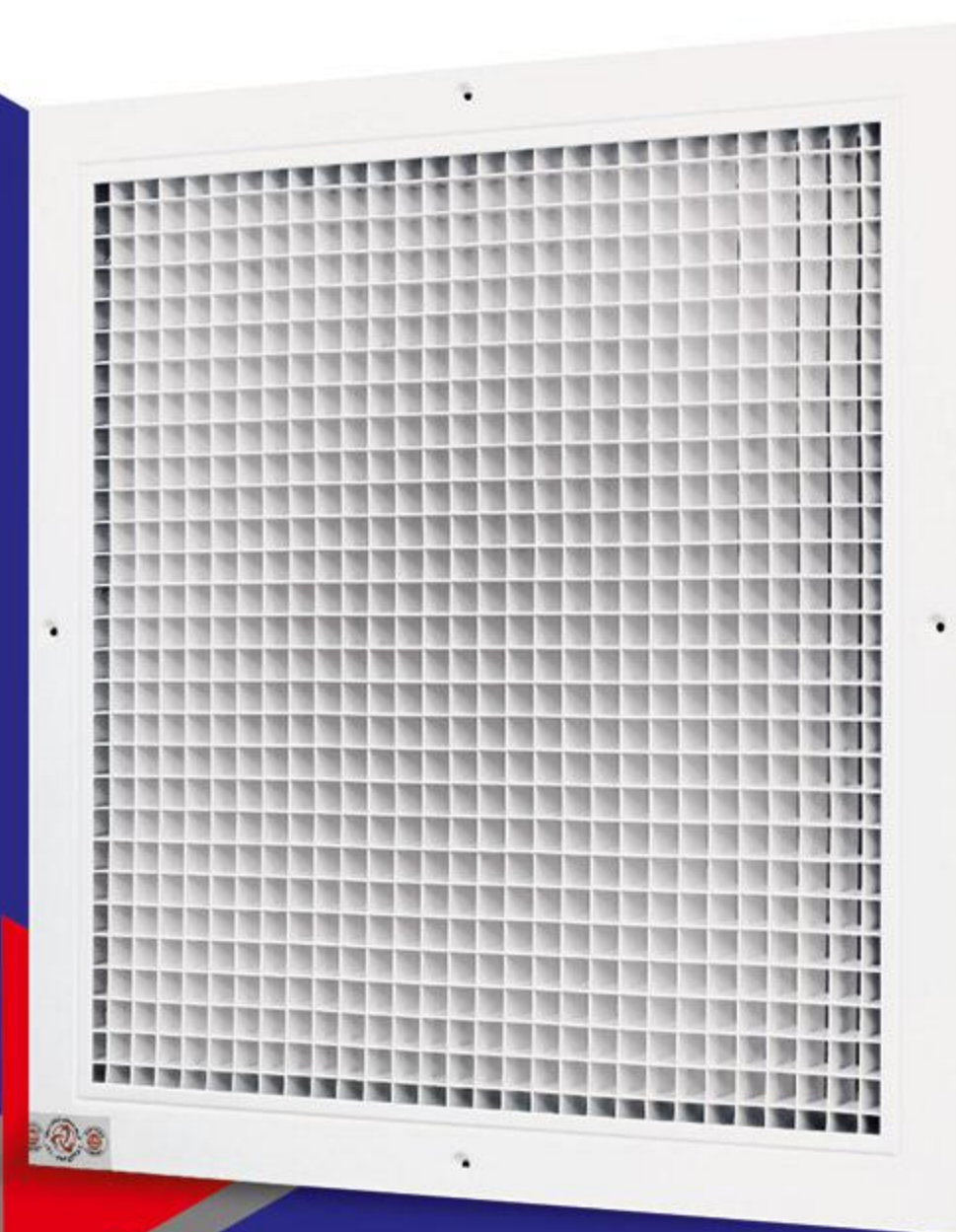

ID 125

دریچه مشبک زنبوری صاف
Square Egg Crate Grille

Size (inch)	Velocity (fpm)	300	400	500	600	700	800	900	1000
	Negative St. Press	0.016	0.028	0.043	0.059	0.089	0.108	0.14	0.0162
	AK(ft)	CFM RATING (NC LEVEL)							
12x6	0.040	121	162	202	243	283	233	363	405
		(22)	(24)	(27)	(30)	(32)	(34)	(37)	(39)
12x8	0.54	162	216	270	324	380	435	485	540
		(22)	(24)	(26)	(28)	(31)	(34)	(37)	(38)
16x6	0.61	170	230	275	330	392	440	498	556
		(21)	(23)	(25)	(27)	(30)	(33)	(35)	(37)
18x8	0.68	207	276	345	414	483	552	621	690
		(21)	(23)	(25)	(26)	(29)	(33)	(34)	(37)
12x10	0.81	243	324	405	486	567	649	729	873
		(21)	(22)	(24)	(26)	(29)	(32)	(34)	(36)
20x6	1.02	304	385	481	577	674	770	866	964
		(20)	(22)	(24)	(25)	(28)	(31)	(33)	(36)
12x12	1.1	320	428	531	637	744	850	955	1063
		(20)	(22)	(23)	(25)	(28)	(30)	(33)	(35)
18x10	1.26	361	483	603	723	844	865	1086	1209
		(20)	(21)	(22)	(24)	(26)	(29)	(32)	(34)
16x12	1.37	432	576	720	864	1008	1159	1296	1440
		(19)	(21)	(22)	(23)	(25)	(28)	(31)	(34)
24x10	1.68	486	648	810	972	1134	1296	1458	1620
		(21)	(21)	(21)	(23)	(25)	(28)	(31)	(33)
30x10	1.75	510	707	884	1067	1238	1415	1591	1798
		(19)	(20)	(21)	(22)	(24)	(27)	(30)	(33)
24x14	1.96	593	790	988	1186	1384	1580	1778	1995
		(18)	(19)	(20)	(22)	(24)	(27)	(30)	(32)
20x18	2.18	662	889	1104	1325	1545	1774	1986	2205
		(18)	(19)	(20)	(22)	(24)	(26)	(29)	(31)
36x10	3.05	839	1119	1400	1680	1959	2241	2520	2799
		(18)	(19)	(20)	(21)	(23)	(26)	(29)	(30)
24x24	3.48	975	1300	1625	1950	2280	2600	2933	3290
		(17)	(18)	(20)	(22)	(23)	(26)	(28)	(30)
36x18	3.98	1155	1556	1930	2319	2705	3089	3480	3861
		(17)	(18)	(19)	(20)	(21)	(24)	(27)	(29)
30x24	4.32	1255	1674	2095	2511	2930	3348	3767	4185
		(16)	(17)	(18)	(22)	(21)	(23)	(26)	(28)
36x24	5.16	1507	2010	2511	3013	3515	4020	4519	5022
		(16)	(17)	(18)	(19)	(20)	(22)	(24)	(27)

موارد مصرف:

- هوای برگشت و تخلیه ساختمان های مختلف

محل نصب:

- در دیوار یا پیشانی سقف کاذب و یا سقف
- در نمای ساختمان و خروجی هود

قابلیت ها:

- افت فشار بسیار کم برای تخلیه هوا
- کنترل تخلیه هوا با دمپر
- دارای پره های مستقیم و ۴۵ درجه
- قابلیت هوادهی به صورت یک، دو، سه و چهار طرفه

05

دریچه اسلوت با پره مشکی Linear Slot Diffuser



ID 127

دریچه اسلوت با پره مشکی
Linear Slot Diffuser 1-8 Slot

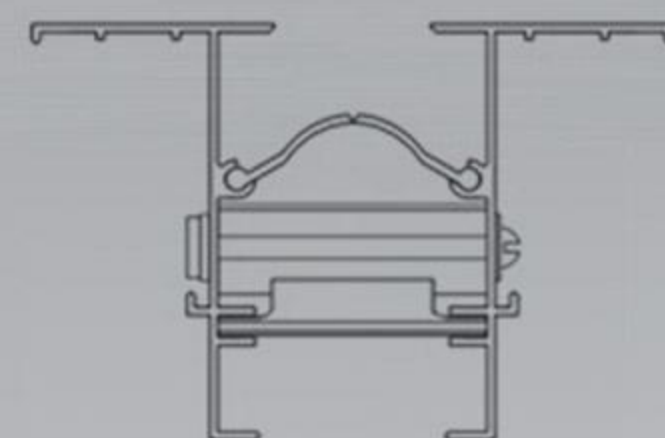

ID 128

دریچه اسلوت با پره مشکی مدل قاب مخفی
Linear Slot Diffuser 1-8 Slot



قابلیت ها:

- مناسب جهت نصب در کلیه مکان های لوکس، اداری، مسکونی یا تجاری و صنعتی
- دارای قاب و تیغ هایی از جنس آلومینیوم اکسترود شده
- قابلیت تامین هوا به صورت افقی، عمودی و یا زاویه دار در طول سقف، دیوار و یا کف یک فضا
- قابلیت تنظیم جریان هوا و یا در صورت نیاز قطع کامل آن با نصب دمپر به صورت کشویی پشت دریچه
- قابلیت استفاده جهت برگشت و تخلیه علاوه بر رفت
- مناسب جهت توزیع هوای خروجی از فن کویل ها
- مناسب جهت توزیع هوا به صورت لایه ای و غیر مستقیم

IRAN DARICHE
INDUSTRIAL GROUP

Top manufacturer of damper
fan coil and air conditioning valves

درب های بازدید زیر فن کوئل

Fan Coil Channel Door Grille

محل نصب:

- در کلیه مکان های که در آنها فن کوئل های سقفی و یا کانالی استفاده می شود
- نصب در زیر فن کوئل ها به منظور دسترسی به فن کوئل و شیرآلات
- جهت تعمیرات و سرویس های دوره ای



ID 129

درب بازدید با گریل ۱۸ سانت با لولا و قفل زیمنس
Fan Coil Channel Door Grille

قابلیت ها:

- از دو جنس آلومینیوم
- ایجاد امکان برای برگشت هوا
- امکان تعبیه دریچه رفت و برگشت هوای فن کوئل روی آن
- امکان تعبیه فیلتر جهت تصفیه هوا



ID 130

درب بازدید زیر فن کوئل گل سقفی ۲ شیار با لولا و قفل زیمنس
Fan Coil Channel Door Grille



ID 131

درب بازدید زیر فن کوئل مدل وزنه ای قاب مخفی
Fan Coil Channel Door Grille

IRAN DARICHE INDUSTRIAL GROUP

Top manufacturer of damper
fan coil and air conditioning valves

ID 132

درب بازديد زير فن كوئل مدل گل سقفي ۲ شيار با قفل مخفي
Fan Coil Channel Door Grille

ID 133

درب بازديد زير فن كوئل مدل گل سقفي تك شيار با قفل مخفي
Fan Coil Channel Door Grille

ID 135

درب بازديد زير فن كوئل مدل گل سقفي تك شيار وزنه اي
Fan Coil Channel Door Grille

ID 134

درب بازديد زير فن كوئل با مكش خطي مدل وزنه اي
Fan Coil Channel Door Grille Hidden Frame



07

دریچه برگشت پره Z

Return Grille Z Blade



ID 136



IRAN DARICHE INDUSTRIAL GROUP

Top manufacturer of damper
fan coil and air conditioning valves

قابلیت ها:

- از جنس آلومینیوم و آهن گالوانیزه و استنلس استیل از نفوذ باران و برف به داخل ساختمان جلوگیری می کند.
- امکان نصب توری محافظت پرنده Bird Screen
- استحکام بالا به دلیل شکل خاص پره ها و ضخامت بالای ورق
- قابلیت نصب عایق جهت جذب صدای محیط (لوور آکوستیک)

موارد مصرف:

- در مکان هایی که انتقال هوا همراه با صدای غیر مجاز می باشد
- قابل مصرف در مسیر Exhaust و Intake
- بهترین گزینه سطح صدا در فرکانس های متفاوت تا ۲۰ دسی بل

موارد مصرف:

- ورودی هوای تازه برای فضاهایی که در آن تجهیزات مانند هوارسان و ژنراتور ها کار می کنند.
- محل نصب روی دیوار و درب ساختمان

مزایا:

- سطح مفید بالا و مناسب
- شکل آیرودینامیک مناسب برای عبور هوا
- چیدمان باران گیر پره ها برای جلوگیری از نفوذ آب به داخل



08

درب بازديد
Access Door



ID 137

درب بازديد با لولا و قفل کابینتی
Access Door

IRAN DARICHE INDUSTRIAL GROUP

Top manufacturer of damper
fan coil and air conditioning valves

موارد مصرف:

- دریچه های مخصوص شیرآلات به منظور دسترسی به شیرآلات ساخته می شوند.
- درب های این دریچه از سه نوع ورقی، شطرنجی و گریل دار (آهن یا آلومینیوم) ساخته می شوند.



ID 139

درب بازدید شیرآلات مدل کشویی
Access Door



ID 138

درب بازدید شیرآلات با لولا و قفل پروانه ای
Access Door



ID 141

درب بازدید مدل مشبک با لولا و قفل کابینتی
Access Door



ID 140

درب بازدید با لولا و قفل زیمنس
Access Door

دریچه های پادری

Door Louver 2 Frames

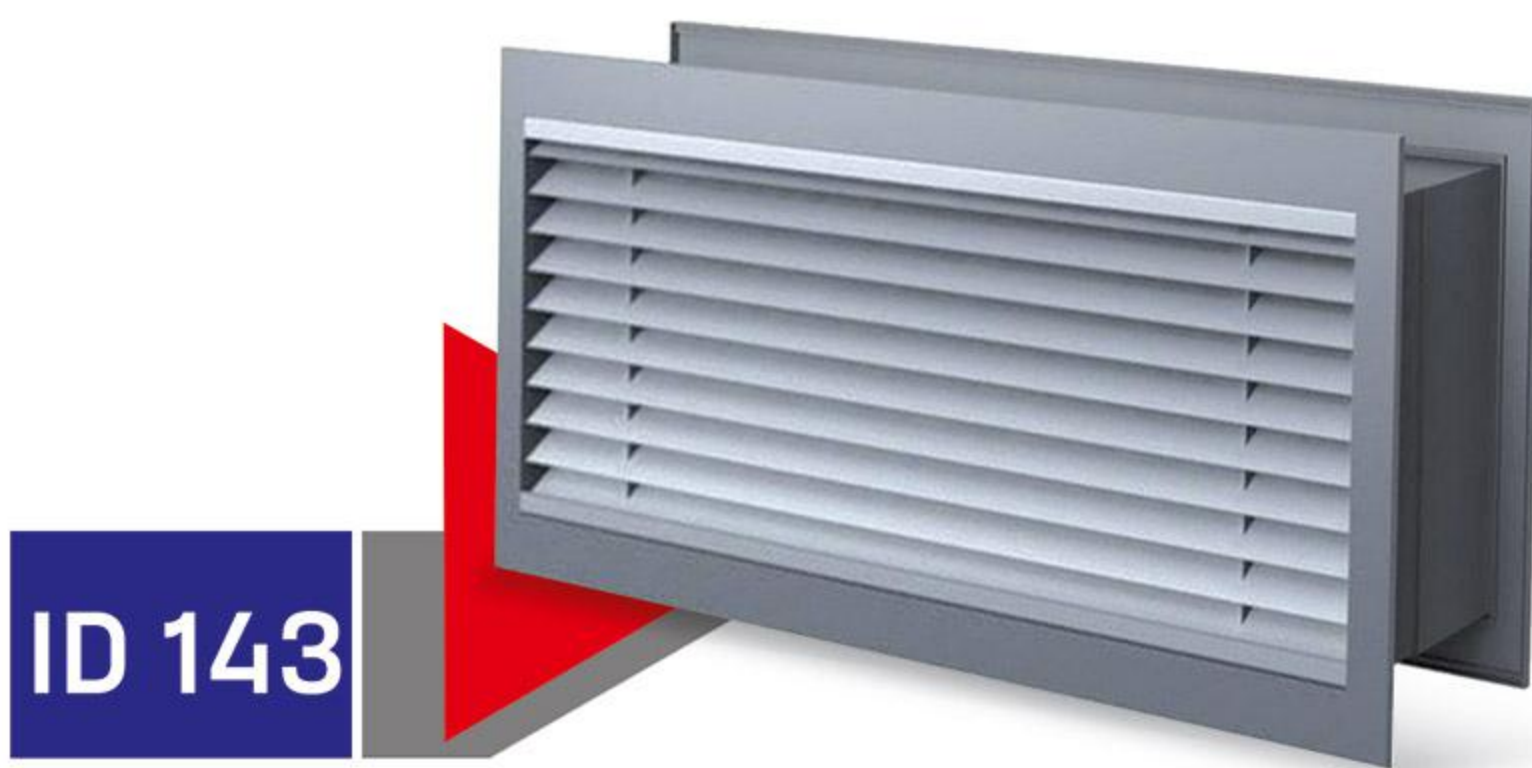

یک قاب جهت یکسان شدن نمای دریچه در هر دو طرف

عدم وجود دید به داخل محیط به دلیل شکل پره

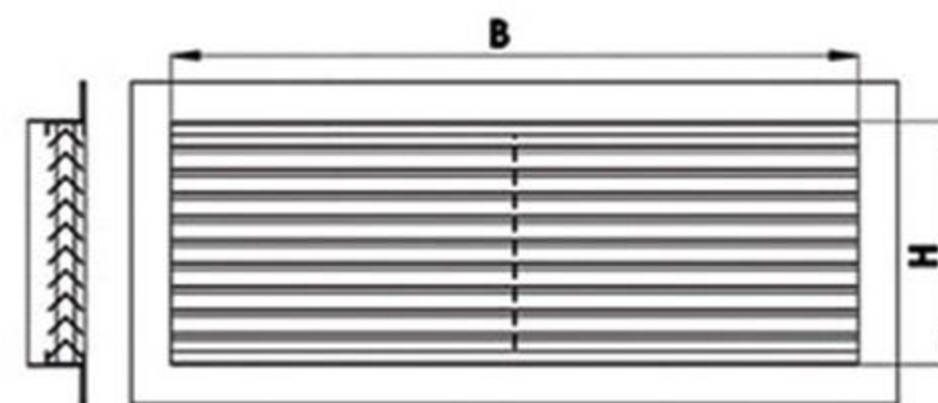
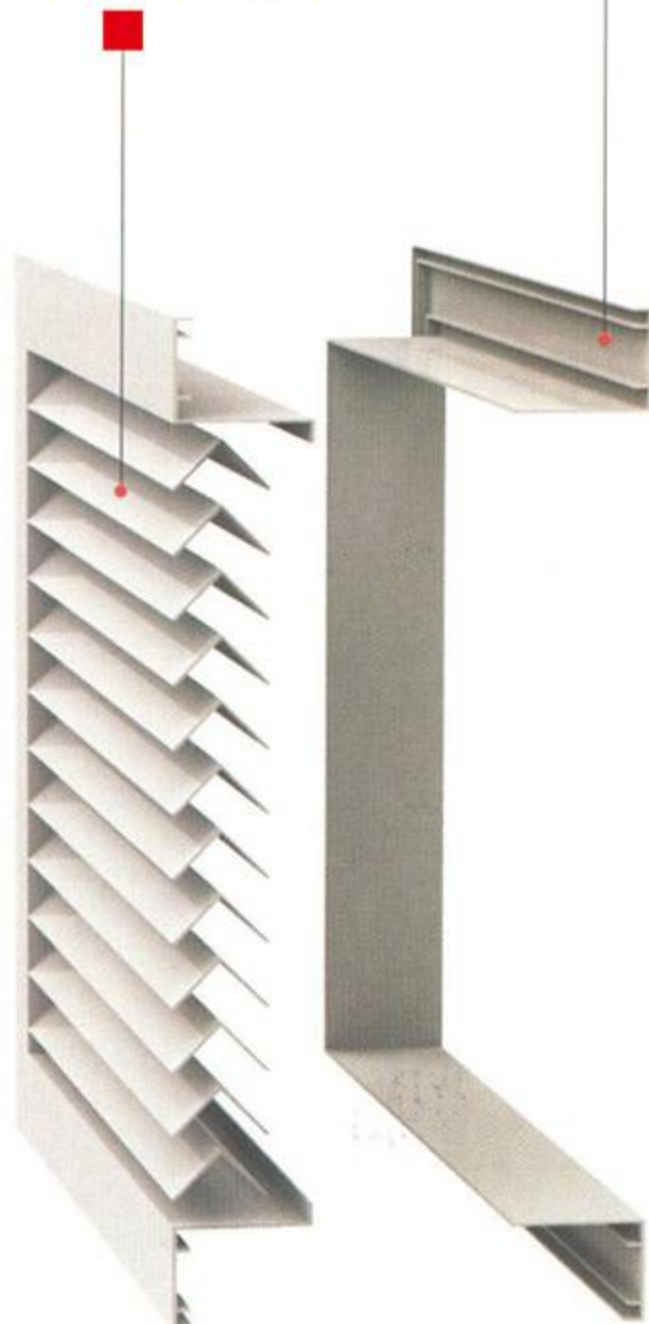

کاربری:

- دریچه های پادری جهت انتقال هوا از یک فضا به فضای دیگر استفاده می شود.
- این دریچه ها را می توان جهت، دیوار یا پارتیشن ها نصب نمود.

توضیحات:

- دریچه های پادری از یک قاب اصلی و یک قاب کمکی تشکیل شده است.
- قاب اصلی در سمت ورود هوا و قاب کمکی در جهت خروج هوا قرار می گیرد.

IRAN DARICHE INDUSTRIAL GROUP

Top manufacturer of damper
fan coil and air conditioning valves



10

دریچه روشنایی سرویسی

Lighting Valve

کاربری:

این دریچه ها جهت روشنایی سرویس ها استفاده می شود و ۲ نوع با مکش و بدون مکش دارد.



ID 144

11

دریچه مشبک با توری و ورق برش نما
Egg Crate Grille With mesh



ID 145

دریچه خطی ۲ قاب با توری

Linear Valve 2 Frames

IRAN DARICHE INDUSTRIAL GROUP

Top manufacturer of damper
fan coil and air conditioning valves

کاربری:

جهت تنظیم هوای ورودی از این نوع دریچه ها استفاده میشود. این دریچه ها از انواع آلومینیومی و آهنی و از پره های مختلف برای تعیین مسیر هوا ساخته می شود. که نوع خروجی هوای دریچه را به انواع یک طرفه، دو طرفه، سه طرفه و چهار طرفه تقسیم می کند.



ID 146

دریچه مشبک صاف با توری
Square Egg Crate Grille



ID 148

ورق برش نما با گریل ۹ و ۱۸ سانت
Cutting sheet



ID 147

دریچه مشبک صاف
Square Egg Crate Grille



دریچه های گرد Round Ceiling Diffuser

موارد مصرف:

- محل نصب در پیشانی سقف کاذب و یا در سقف

قابلیت ها:

- افت فشار بسیار کم برای تخلیه هوا
- کنترل هوادهی با تنظیم میزان باز و بسته بودن دریچه
- از جنس ABS یا آهن
- قابلیت بسته شدن کامل
- نصب آسان



ID 150

دریچه گرد سقفی آلومینیوم مدل برجسته
Round Ceiling Diffuser Step Down



ID 149

دریچه گرد جت نازل
Round Ceiling Diffuser Step Down



ID 152

دریچه گرد گریل دار آلومینیوم بدون باران گیر
Rain Barrier Fresh Air Grille



ID 151

دریچه گرد گریل دار آلومینیوم باران گیر
Round Ceiling Diffuser Flat



IRAN DARICHE INDUSTRIAL GROUP

Top manufacturer of damper
fan coil and air conditioning valves

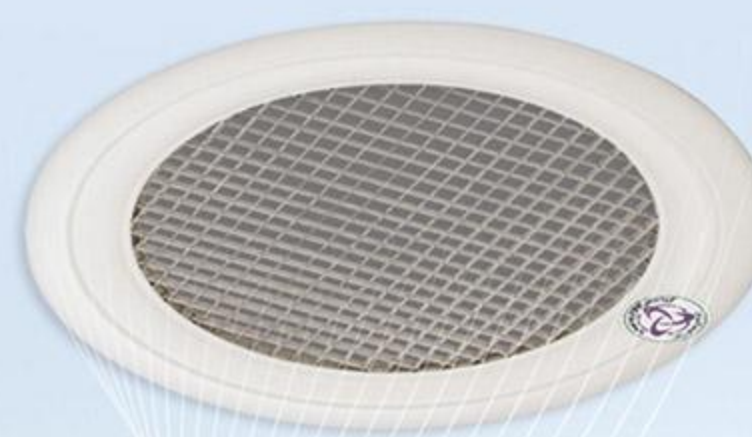

ID 153

دریچه گرد مدل مشبک
Round Egg Crate Grille



ID 155

دریچه گرد سقفی آلومینیوم تخت
Round Ceiling Diffuser Flat



ID 154

دریچه گرد سقفی آلومینیوم مدل برجسته
Round Ceiling Diffuser Step Down



ID 157

دمپر پروانه ای
Butter Fly Damper



ID 156

دریچه گرد سونایی
Disc Valve

دمپر بین کانال

Manual Square Opposed Blade

توضیحات:

- مقاومت بیشتر در برابر جریان هوا
- نشستی بسیار کم در مقایسه در اندازه های مختلف (برای ابعاد طول بزرگتر از ۱۵۰ و ارتفاع بزرگتر از ۲۵۰ سانتی متر به صورت دو تکه ساخته می شود).
- قابلیت نصب بوش برنجی، بلبرینگ با پوشش برنجی و یاتاقان در محل اتصال پره به سفارش
- هماهنگ با انواع عملکرد های الکتریکی

قابلیت ها:

- ساخته شده از جنس ورق کربن استیل، ورق گالوانیزه، ورق آلومینیوم و استنلس استیل
- قابلیت ساخت در دو شکل پره تک جداره و دو جداره
- ایر فویلی با دو شکل حرکتی موازی و مخالف
- قابلیت ساخت از ورق با ضخامت های مختلف
- قابلیت ساخت در دو شکل دستی و موتوری

ID 158

لوور ماسه گیر (سنترپ)
Sand Trap Louver

ID 160

بالانس دمپر وزنی
Round Ceiling Diffuser Step Down

ID 159

بالانس دمپر وزنی
Round Ceiling Diffuser Step Down

ID 162

دمپر بین کانال دستی
Manual Square Opposed
Blade Damper Triple V Shape

ID 161

دمپر بین کانال موتوری
Motorized Square Opposed
Blade Damper Triple V Shape

IRAN DARICHE INDUSTRIAL GROUP

Top manufacturer of damper
fan coil and air conditioning valves

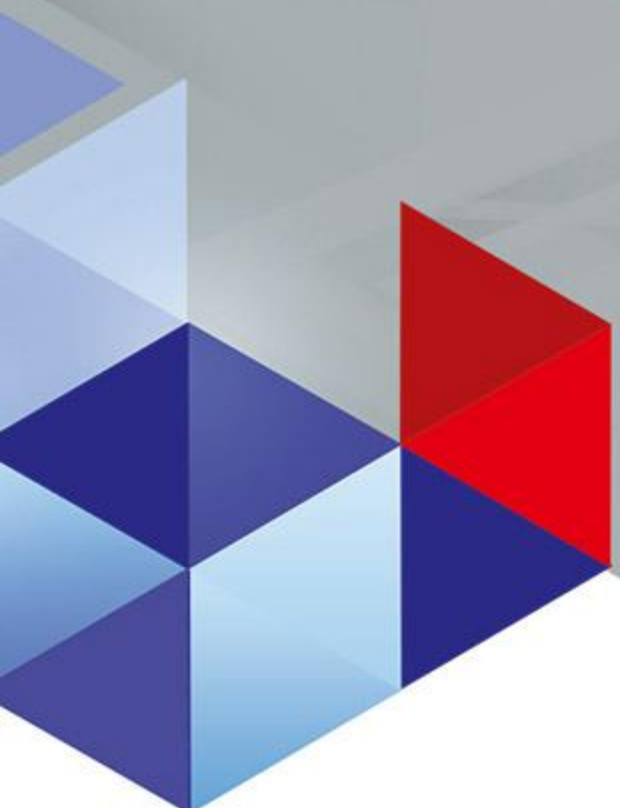

ID 164

دمپر بین کانال پیش عایق موتوری
Motorized Pre-insulated Damper



ID 163

دمپر بین کانال پیش عایق دستی
Manual pre-insulated damper



ID 166

دمپر بین کانال با طوقه
Manual Square Opposed
Blade Damper Triple V Shape



ID 165

دمپر گرد بین کانال دستی
Round Balance Damper

14

پلنیوم باکس Plenum Box

قابلیت ها:

از آنجا که دریچه های خطی اسلوت بصورت دکوراتیو و در طول های بالا کار می شوند و امکان هوادهی یکنواخت در طول بالای دریچه وجود ندارد.

استفاده از پلنیوم باکس به منظور ایجاد اختلاط کافی هوا و توزیع یکسان هوا در طول، امری لازم و ضروری است. پلنیوم باکس ها معمولا در طول بالا و با ورودی گرد به فواصل حداکثر ۱/۲ متر پشت دریچه های خطی نصب می شوند.

- امکان ساخت پلنیوم باکس با اندازه های دلخواه
- امکان ساخت با اتصال کلینج یا پرچ

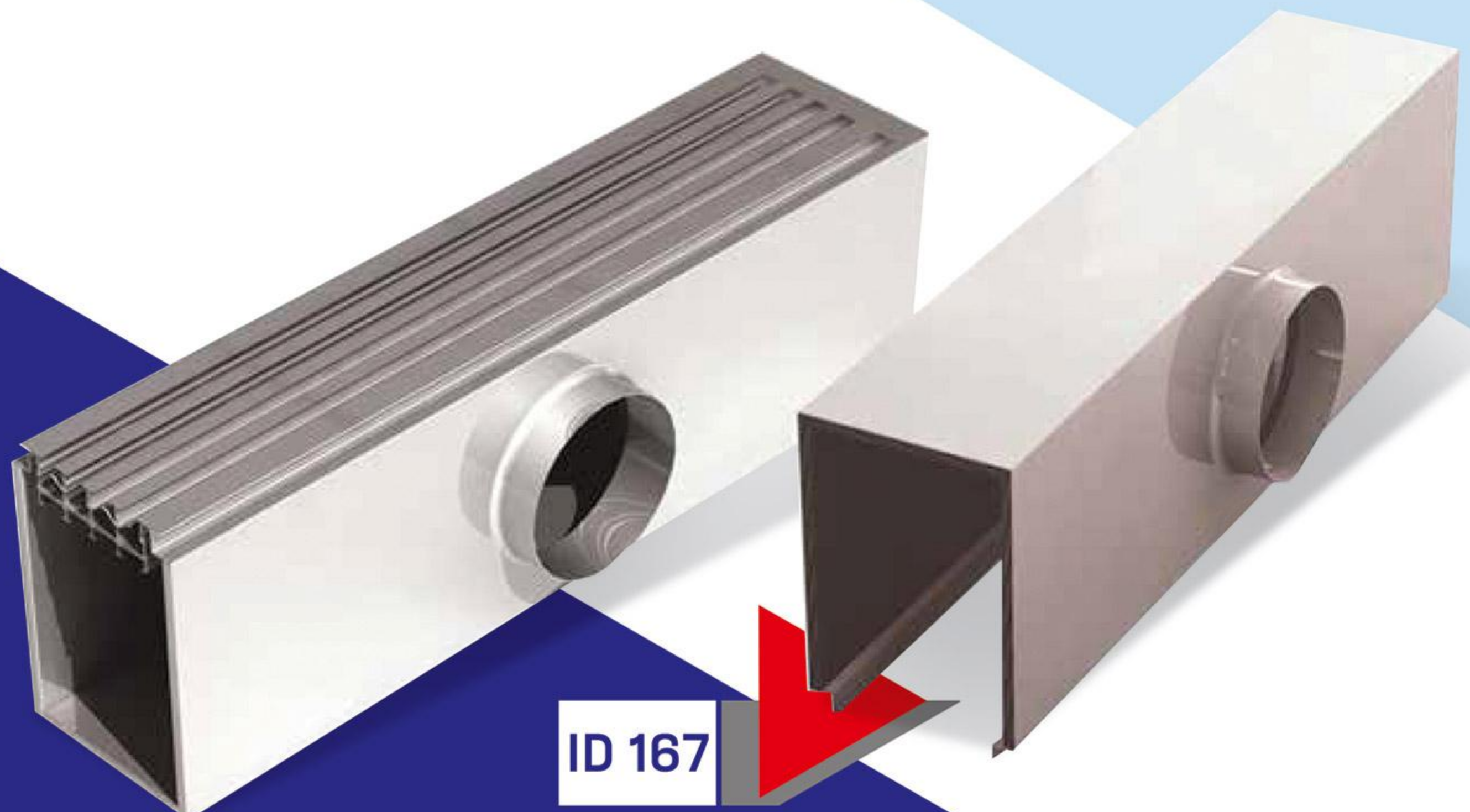

ID 167

15

کلاهک لوور

Roof-Top Fresh & Exhaust Louver

کلاهک پشت بام از جنس ورق سیاه آهنی و گالوانیزه و در ابعاد، اشکال و رنگ های مختلف و برای محافظت از داکت و کانال های هوارسانی از عوامل فرسایشی محیط مانند باران، برف و باد و همچنین عدم آسیب رسانی به دستگاه های مکنده و یا دیگ و مشعل موتورخانه ها ساخته می شود.

ID 168

16

درب شوتینگ

Shoot Dustbin Doors

این دریچه ها برای نصب بر روی درب خروج شوتینگ زباله در واحد های آپارتمانی در انواع آلومینیوم، گالوانیزه، استیل و برنز ساخته می شود و به صورت وزنی بسته می شود و از اطراف عایق کامل بوده تا بوی بد وارد واحدهای آپارتمانی نگردد.

ID 169



آدرس کارخانه: تهران کیلومتر ۱۵ جاده آبعلی منطقه صنعتی کمرد کوچه بهار پلاک ۱۱ و ۱۳ 

 www.irandaricheco.com

 info@irandaricheco.com

۰۲۱ ۷۷ ۴۵ ۳۲ ۸۱ 

۰۹۱۲ ۲۰ ۳۳ ۲۲۴ 